

User manual

Инструкция пользователя

Series SM / Серия SM

(DVB-T / DVB-T2 / DVB-S2 / DVB-C)

English. . . . . 2

Русский . . . . . 9

**Thank you for choosing AVEL TV! Before using and installing the product, please read this guide.**

**Please keep this manual for future reference.**

**Informtaion in this manual is subject to change without prior notice.**



## Warnings

To reduce the risk of fire, electrical shock and other injuries, keep these safety precautions in mind when installing, using, and maintaining your TV. The socket-outlet should be installed near the equipment, be easily accessible . The TV should be connected to a grounded GFCI protected main socket outlet

- To protect against electric shock, do not immerse the power cord, power plug or product in water or other liquid
- Do not overload AC outlets or extantion cords. Overloading can cause fire.
- Close adult supervision is necessary when any product is used by or near children.
- Do not operate the product with a damaged cord or plug or if it has been damaged in any manner .
- Do not let the power cord get in contact with hot surfaces
- If you notice any smoke or scorched smell near the product, unplug power cord and refer to qualified personnel for service or repair.
- Do not use or place any combustibile or flammable substances near the product.
- Do not use this product for other than intended use.
- This product is only intended for use indoors.
- For added safety, during a light storm, or when this product is left unattended and unused for long periods of time, unplug it from the wall outlet and disconnect the antenna .
- Do not use cleaning detergents containing abrasives.

# Accessories

Please make sure that the accessories in the package are as shown below:

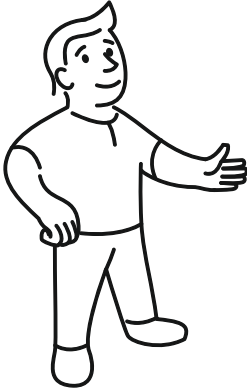

1. Mounting back box x 1 pcs.
2. Mounting bolts set x 1 pcs.
3. Installation instruction x 1 pcs.
4. Installation drawing x 1 pcs.
5. Prior to First Use x 1 pcs.
6. Remote control x 1 pcs.
7. Power adapter x 1 pcs.

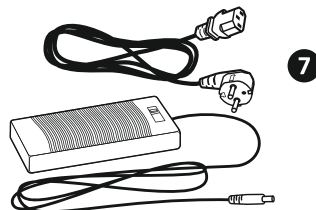
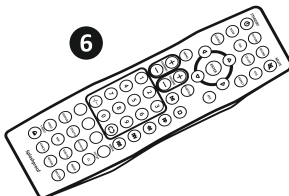
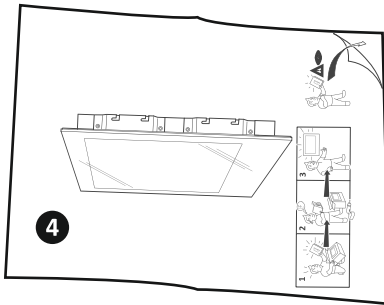
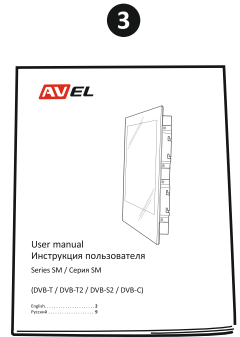
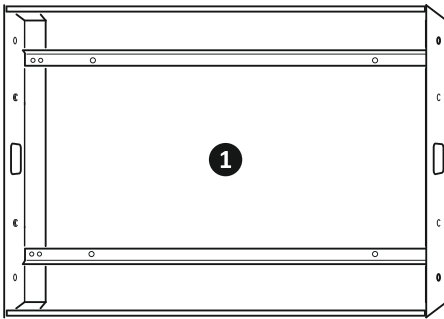

\*Image is given for reference and may be different with the actual components

# Remote control

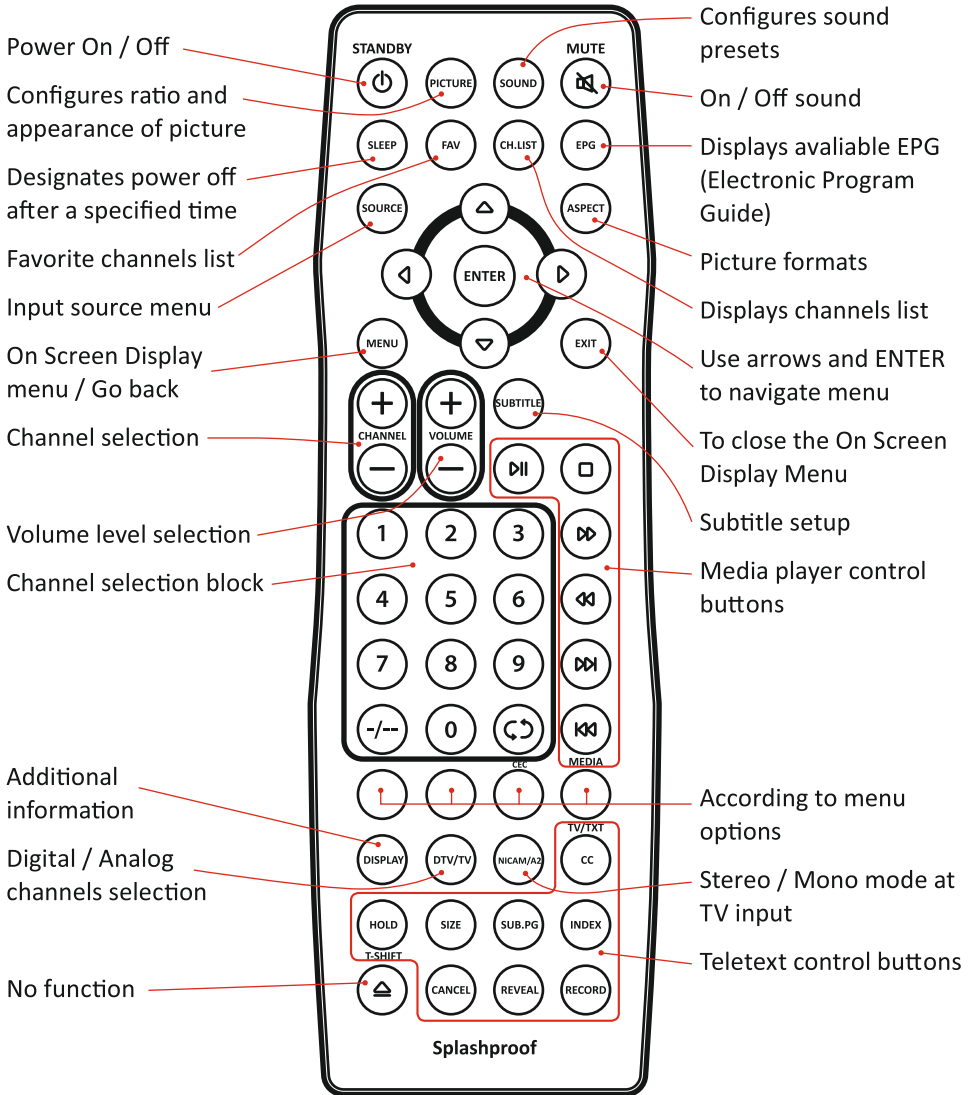

# Battery replacement

Battery type CR2032

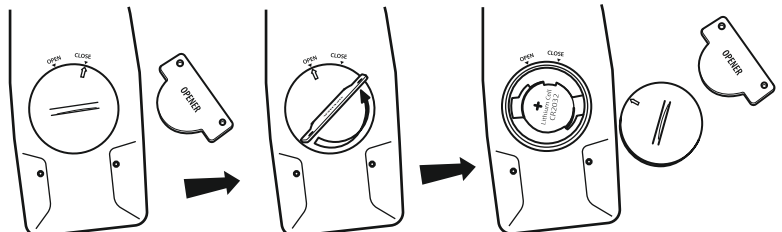



# Inputs and Outputs

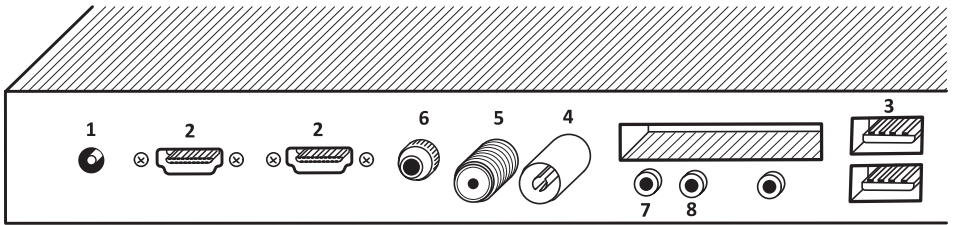
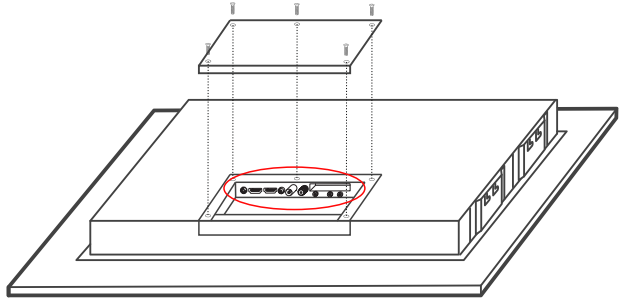

Power x 1

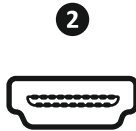

HDMI input x 2



USB-port x 2



TV x 1



TV(S2) x 1



IR control x 1<sup>\*</sup>



Mini YPBPR x 1



Mini AV x 1

\* For external IR receiver or IR pass through connection.

# Settings



## Input Source selection

- 1 . Press SOURCE button
- 2 . Use arrows to choose the desired input
- 3 . Press ENTER to confirm selection
- 4 . Use EXIT button to close menu .

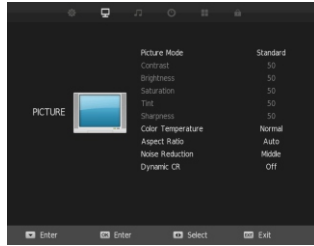

## Video settings

Offers you to setup image characteristics, such as colour and brightness, noise reduction and dynamic CR .

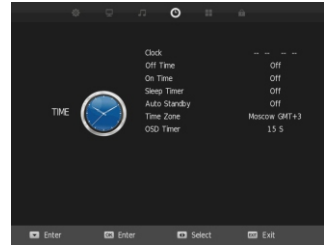

## Time setup

Menu offers options to setup time zone, auto On/ Off functions and sleep timer.



## TV tuner settings

Menu offers options to setup and adjust preferences using the built-in television tuner . Manual Tuning is available only for current input . LCN – Logical Channel Number .



## Sound settings

Offers you to setup sound equalization, Auto Volume and Surround Sound options .



## Setup Menu

Menu contains language settings, reset all function. HDMI CEC – for control external device by HDMI .

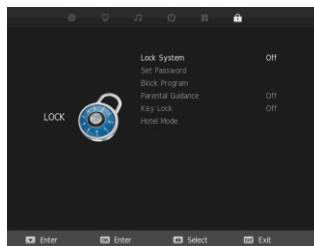

## Parental menu

Offers options to restrict program and set access password .

# Troubleshooting



## Symptoms

## Possible Solution

No sound



Make sure that the Audio Output and Internal Speaker cables are connected . (7) and (8), see page 5

---

Blank screen



Check the indication LED . If the indication LED is red, the TV is in standby . If the indication LED is green, try to change input source . If the indication LED is black, check the power connection and indication LED at power adapter .

---

Remote control doesn't work

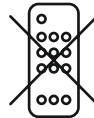

Point the remote control to the TV and press power button on the remote control . If the status LED become green, remote control works . If it does not, replace the batteries of the remote control

# Supported Media File Types (by USB)

Media	File Extension	Codec		Remark
		Video	Audio	
Movie	.mpg	MPEG-1, MPEG-2		Max Resolution: 1920*1080 Max Data Rate: 40 Mbps
	.avi	DivX, Xvid, MJPEG		Max Resolution: 1920*1080 Max Data Rate: 20 Mbps
		MPEG-4 SP/ASP, H.263/H.264	MP3, WMA, AAC, AC3, PCM	
	.ts	MPEG-2, H.264, AVS, AVS+, HEVC		
	.mov	MPEG-4 SP/ASP, H.263/H.264, HEVC		
	.mkv	MPEG-4 SP/ASP, H.263/H.264, HEVC		
	.dat	MPEG-1		
	.mp4	MPEG-4 SP/ASP, H.263/H.264, HEVC		
		MPEG-1, MPEG-2		
	.vob	MPEG-2		
.rm/ .rmvb	RV30/RV440	COOK, MP2	Max Resolution: 1920*1080	
Music	.mp3	-	MP3	Sample rate: 8K—48kHz Bit rate: 32K—320 Kbps Channel: Mono / Stereo
	.wma	-	WMA	Sample rate: 16K—48kHz Bit rate: 32K—442 Kbps Channel: Mono / Stereo
	.m4a/aac	-	AAC	
Photo	.jpg	Progressive JPEG		Max resolution: 1024*768
	.jpeg	Baseline JPEG		Max resolution: 15360*8640
	.bmp	BMP		Max resolution: 9600*6400
			Pixel Depth: 1/4/8/16/24/32 bpp	
	.png	Non-Interlaced		Max resolution: 9600*6400
	Interlaced		Max resolution: 1280*800	



Благодарим Вас за покупку телевизора AVEL. Перед установкой и использованием, пожалуйста, ознакомьтесь с инструкцией.

Пожалуйста, сохраните инструкцию для использования в будущем.

Инструкция может быть изменена без предварительного уведомления.



## Предупреждение

Во избежание риска пожара, удара электрическим током или других повреждений соблюдайте меры предосторожности во время установки и использования телевизора. Электрическая розетка должна быть легко доступна, иметь заземление и быть подключенной к УЗО (Устройство Защитного Отключения)

- Во избежание удара электрическим током не допускайте попадание воды на блок питания, электрическую розетку и коммутационные провода.
- Не перегружайте электрическую сеть. Перегрузка может стать причиной пожара.
- Необходим родительский контроль при использовании техники детьми.
- Не используйте телевизор, если есть повреждения самого продукта или любой его части, в особенности блока питания и электрической проводки.
- Избегайте соприкосновения блока питания с нагретыми/горячими поверхностями.
- Если Вы заметили дым или посторонний запах от телевизора, немедленно отключите прибор от электрической сети и обратитесь в сервисный центр.
- Не используйте и не храните легковоспламеняющиеся вещества рядом с телевизором.
- Используйте телевизор только по его прямому назначению.
- Телевизор предназначен только для использования в помещениях.
- Для безопасности отключайте телевизор от электрической сети и антенны на время длительного отсутствия и во время грозы.
- Не применяйте моющие средства, содержащие абразивные вещества.

## Комплект поставки

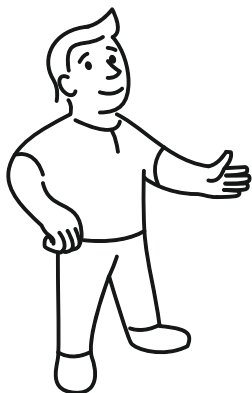

Пожалуйста, убедитесь, что комплект поставки теле визора состоит из следующих предметов:

1. Монтажный короб x 1 шт.
2. Набор крепежных винтов x 1 шт.
3. Инструкция по установке x 1 шт.
4. Установочный чертеж x 1 шт.
5. Инструкция «Перед первым включением» x 1 шт.
6. Пульт ДУ x 1 шт.
7. Адаптер AC/DC x 1 шт.

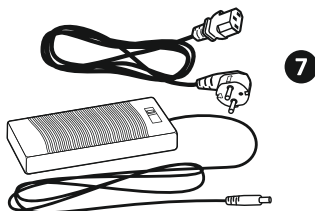
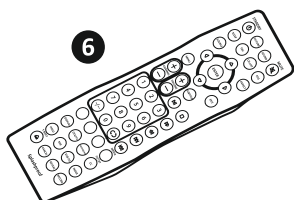
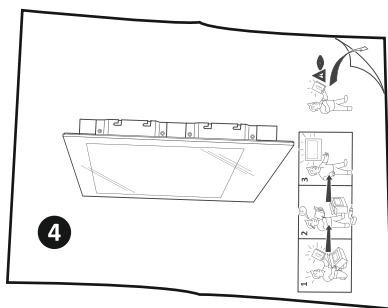
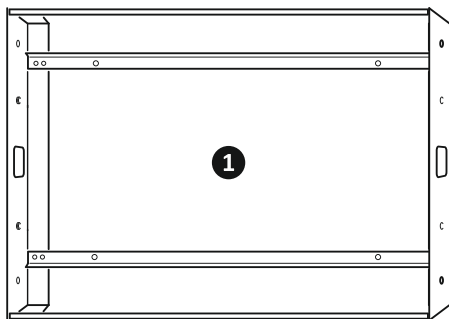

\*Изображения могут отличаться от реального вида комплектующих.

# Пульт дистанционного управления

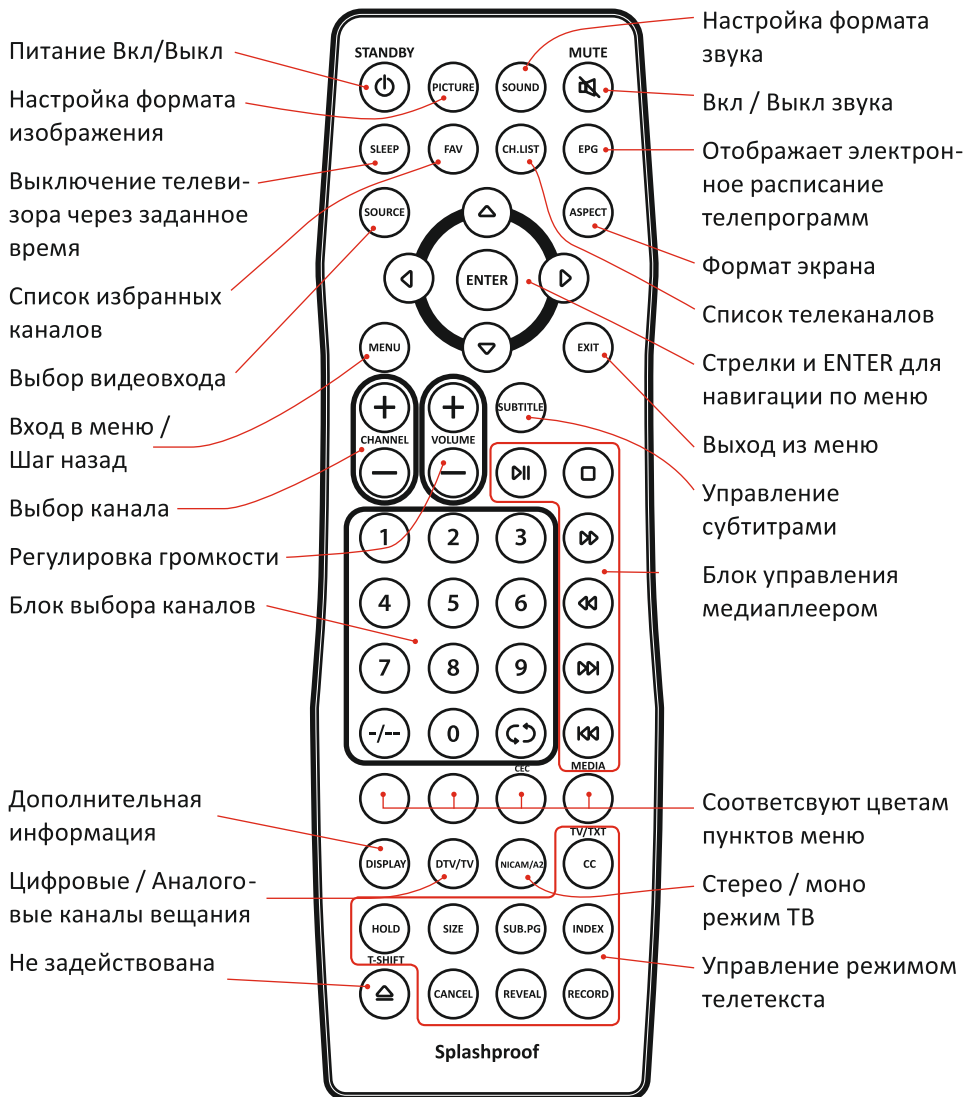

## Замена батарейки

Модель CR2032

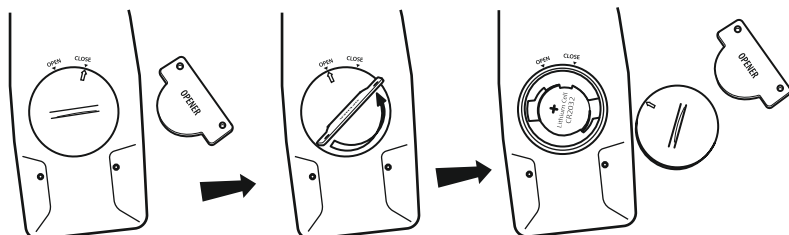

# Коммутация

---

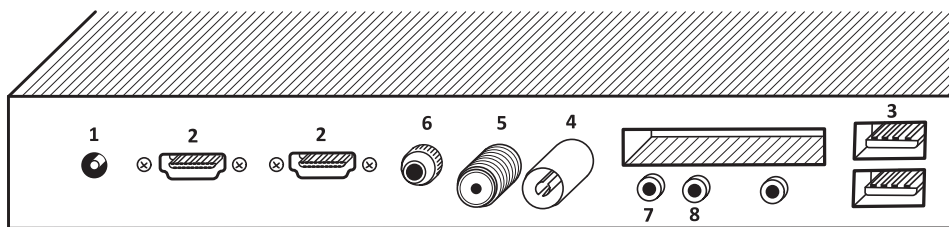
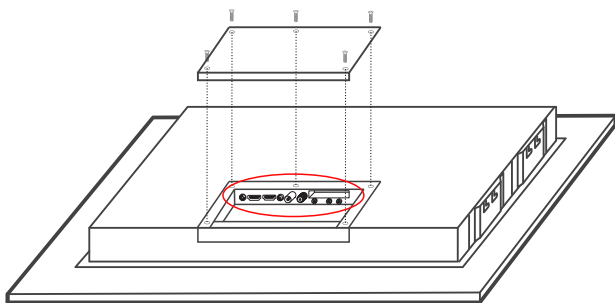

Power x 1

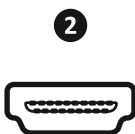

HDMI input x 2



USB-port x 2



TV x 1



TV(S2) x 1



IR control x 1\*



Mini YPBPR x 1



Mini AV x 1

---

\* Для внешнего ИК ресивера и функции IR pass through



# Настройка

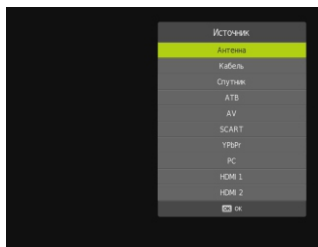

## Выбор видеовхода

1. Нажмите кнопку SOURCE
2. Стрелками выберите нужный видеовход.
3. Нажмите ENTER для подтверждения.
4. Используйте кнопку EXIT для выхода.

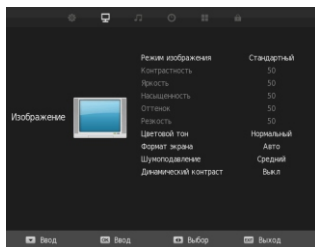

## Настройка изображения

Предназначена для регулировки цвета и яркости изображения, настройки шумоподавления и динамического контраста.

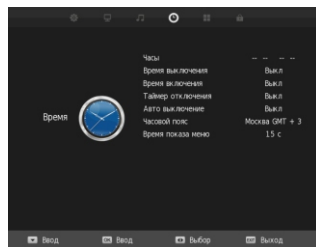

## Настройка времени

Предназначена для настройки часового пояса, автоматического вкл./выкл. и времени показа меню.

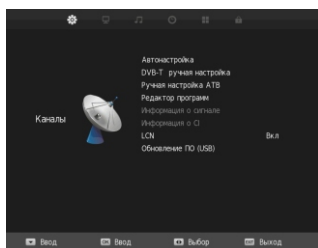

## Настройка ТВ тюнера

Предназначена для настройки цифрового и аналогового ТВ тюнеров. Ручная настройка доступна только для текущего видеовхода. LCN — автоматическая сортировка каналов.

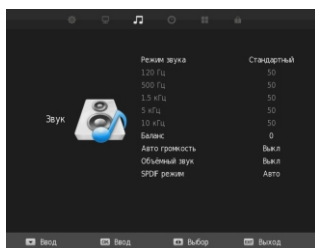

## Настройка звука

Предназначена для настройки эквалайзера, автоматической регулировки громкости и эффекта объемного звука.

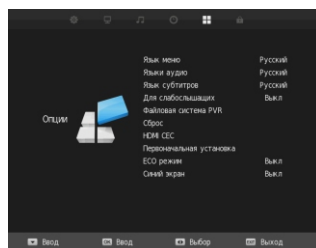

## Настройки меню

Раздел содержит языковые настройки, функцию сброса всех настроек. HDMI CEC — позволяет передавать управляющие сигналы по HDMI.

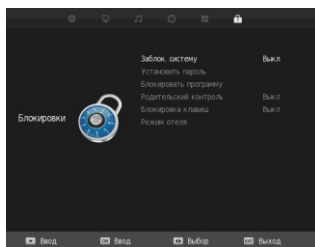

## Настройки безопасности

Позволяют установить пароли и заблокировать программы.

# Решение проблем



## Симптом

## Возможное решение

Нет звука



Убедитесь, что провода Audio Output и Internal Speaker соединены между собой по цветам (см. стр. 12).

Нет изображения



Проверьте светодиод на передней панели ТВ. Если он красный, то телевизор выключен. Если светодиод зеленый, попробуйте выбрать другой видеовход. Если светодиод не горит, проверьте линию питания и светодиод на блоке питания.

Не работает пульт

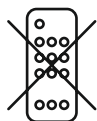

Направьте пульт на ТВ, нажмите кнопку питания и проверьте, стал ли светодиод телевизора зеленым. Если нет, то замените батарейку на новую.

# Поддерживаемые форматы медиаплеера

Медиа	Расширение файла	Кодек		Примечание
		Видео	Аудио	
Видео	.mpg	MPEG-1, MPEG-2		Max Resolution: 1920*1080 Max Data Rate: 40 Mbps
	.avi	DivX, Xvid, MJPEG		Max Resolution: 1920*1080 Max Data Rate: 20 Mbps
		MPEG-4 SP/ASP, H.263/H.264	MP3, WMA, AAC, AC3, PCM	
	.ts	MPEG-2, H.264, AVS, AVS+, HEVC		
	.mov	MPEG-4 SP/ASP, H.263/H.264, HEVC		
	.mkv	MPEG-4 SP/ASP, H.263/H.264, HEVC		
	.dat	MPEG-1		
	.mp4	MPEG-4 SP/ASP, H.263/H.264, HEVC		
		MPEG-1, MPEG-2		
	.vob	MPEG-2		
.rm/ .rmvb	RV30/RV440	COOK, MP2	Max Resolution: 1920*1080	
Музыка	.mp3	-	MP3	Sample rate: 8K—48kHz Bit rate: 32K—320 Kbps Channel: Mono / Stereo
	.wma	-	WMA	Sample rate: 16K—48kHz Bit rate: 32K—442 Kbps Channel: Mono / Stereo
	.m4a/aac	-	AAC	
Фото	.jpg	Progressive JPEG		Max resolution: 1024*768
	.jpeg	Baseline JPEG		Max resolution: 15360*8640
	.bmp	BMP		Max resolution: 9600*6400
			Pixel Depth: 1/4/8/16/24/32 bpp	
	.png	Non-Interlaced		Max resolution: 9600*6400
	Interlaced		Max resolution: 1280*800	





## AVIS ELECTRONICS OVERSEAS LIMITED

**Manufacturer:** 506-507A, HuiGu ChuangXin Technology park, JingBei road, Shiyan town , Baoan district, Shenzhen, Guangdong, China, 518108

For more details, please visit [www.aviselectronics.com](http://www.aviselectronics.com)

**Юридический адрес изготовителя:** 506-507A, HuiGu ChuangXin Technology park, JingBei road, Shiyan town , Baoan district, Shenzhen, Guangdong, China, 518108

**Импортер:** ООО «Авис электроникс»

**Юридический адрес импортера:** 125167, г. Москва, Планетная ул., д. 11, пом. 12/11 РМ-2

За дополнительной информацией, пожалуйста, заходите на [www.aviselectronics.ru](http://www.aviselectronics.ru)

Made in China | Сделано в Китае

